

BRIO®

Stove

31355/31356/31357

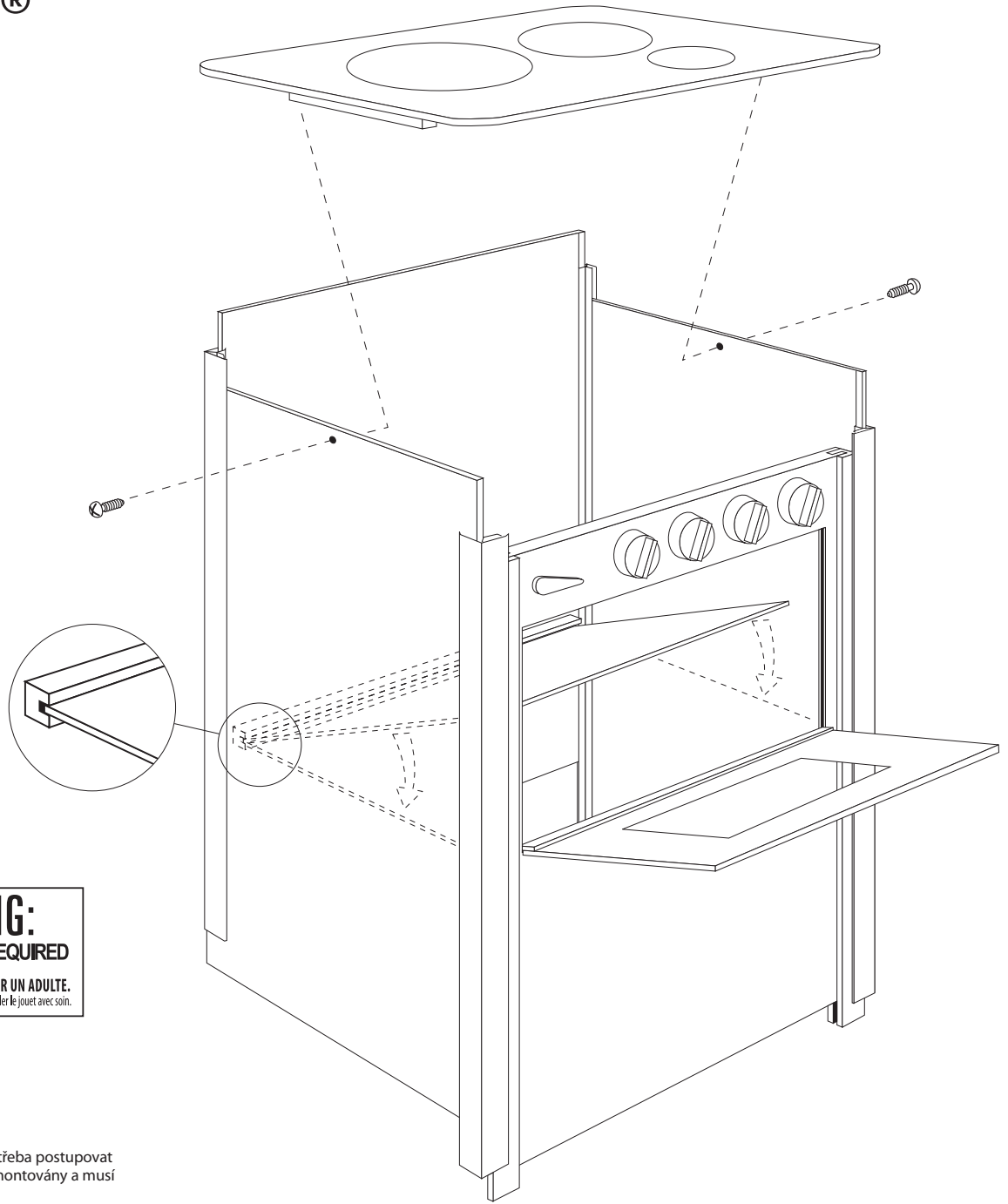
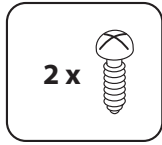

 **WARNING:**
ADULT ASSEMBLY REQUIRED

ATTENTION : LE MONTAGE DOIT ÊTRE EFFECTUÉ PAR UN ADULTE.
Contient des petits éléments nécessaires au montage. Déballer et assembler le jouet avec soin.

CZ Při rozbalování a montáži hračky je třeba postupovat opatrně – některé díly jsou částečně demontovány a musí být sestaveny dospělou osobou.

 **VAROVÁNÍ!** Nevhodné pro děti do 36 měsíců. Součásti tohoto výrobku se mohou rozpadnout na drobnější díly, jež mohou představovat nebezpečí udušení.

EN Care should be taken in the unpacking and assembly of the toy, as the handle is partially dismantled and should be fitted by an adult.

 **WARNING!** Not suitable for children under 36 months. Components of this product may break off into small pieces and present a choking hazard.

DE Seien Sie vorsichtig beim Auspacken des Spielzeugs. Einige Teile erfordern die Montage durch einen Erwachsenen.

 **ACHTUNG!** Nicht geeignet für Kinder unter 36 Monaten. Die Bestandteile dieses Produkts können in kleinen Teilen abbrechen und eine Erstickenungsgefahr darstellen.

FR Ce jouet doit être déballé et assemblé avec soin car la poignée est partiellement démontée et doit être installée par un adulte.

 **ATTENTION!** Ne convient pas aux enfants de moins de 36 mois. Les composants de ce produit peuvent se casser en petites pièces et présenter un risque d'étouffement.

ES Se debe tener cuidado al desembalar el juguete. Algunas piezas deben ser montadas por un adulto.

 **¡AVISO!** No adecuado para niños menores de 36 meses. Los componentes de este producto pueden romperse en pequeños fragmentos y constituir un peligro de asfixia.

PT O brinquedo deve ser desembalado e montado com cuidado, pois a pega está parcialmente desmontada e deve ser colocada por um adulto.

 **AVISO!** Não indicado para crianças com idade inferior a 36 meses. Os componentes deste produto podem desfazer-se em pequenas peças e representar um risco de asfixia.

IT Fare attenzione durante il disimballo e l'assemblaggio del giocattolo, perché la maniglia è in parte smontata e dovrebbe essere inserita da un adulto.

 **ATTENZIONE!** Non adatto ai bambini di età inferiore a 36 mesi. I componenti di questo prodotto possono rompersi in piccoli pezzi e causare soffocamento se ingeriti.

BRIO®

Stove

31355/31356/31357

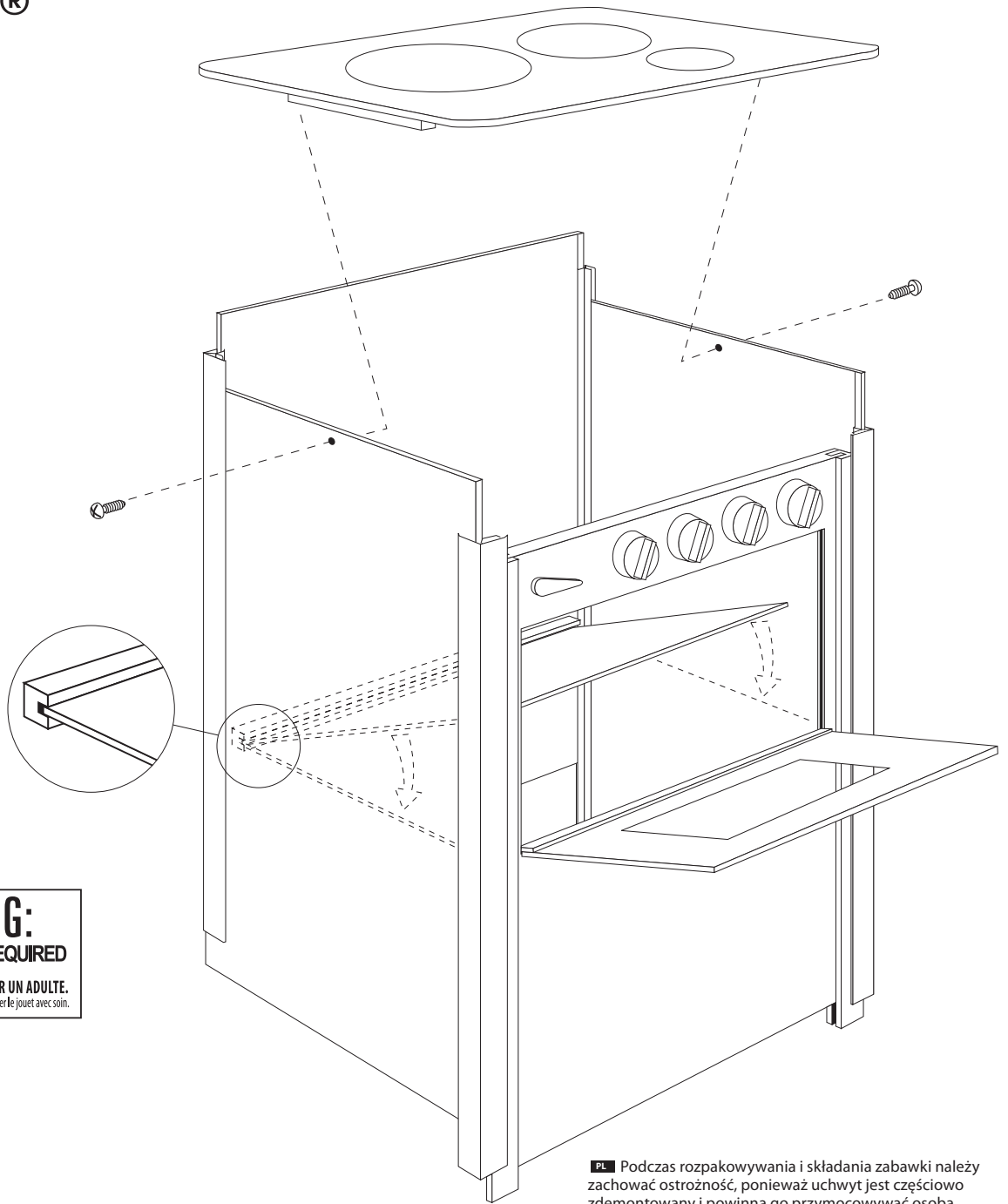

 **WARNING:**
ADULT ASSEMBLY REQUIRED
ATTENTION : LE MONTAGE DOIT ETRE EFFECTUE PAR UN ADULTE.
Contient des petits éléments nécessaires au montage. Déballer et assembler le jouet avec soin.

SE Iakttä försiktighet när leksaken packas upp. Vissa delar ska monteras av en vuxen.

 **WARNING!** Ej lämplig för barn under 3 år. Vissa delar av denna produkt kan gå sönder i mindre bitar och utgöra en risk för kvävning.

DK Vær forsigtig, når legetøjet pakkes ud. Nogle dele kræver, at monteringen foretages af en voksen.

 **ADVARSEL!** Ikke egnet till børn under 3 år. Komponenter fra produktet kan brække af i små stykker og forårsage kvælning.

NO Vis aktsomhet ved oppakking av leketøyet. Enkelte deler må monteres av en voksen.

 **ADVARSEL!** Egner seg ikke for barn under 3 år. Komponenter fra produktet kan brytes opp i småbiter og utgjøre en kvelningsfare.

NL Bij het uitpakken en montage van het speelgoed moet voorzichtig te werk worden gegaan. Omdat de duwbeugel gedeeltelijk gedemonteerd is moet de montage door een volwassen persoon gebeuren.

 **WAARSCHUWING!** Niet geschikt voor kinderen onder 36 maanden. Bestanddelen van dit product kunnen in kleine stukjes breken en dit kan verstikkingsgevaar opleveren.

JP 箱から商品を取り出す際は十分ご注意ください。必ず大人が組み立ててください。

 **ご注意!** 小さいパーツがあります。間違つて飲み込むと窒息などの危険がありますので36ヶ月(3歳)未満のお子様には絶対に与えないでください。

PL Podczas rozpakowywania i składania zabawki należy zachować ostrożność, ponieważ uchwyt jest częściowo zdemontowany i powinna go przymocowywać osoba dorosła.

 **OSTRZEŻENIE!** Nieodpowiednie dla dzieci poniżej 36 miesiąca życia. Elementy produktu mogą rozpaść się na małe kawałki i istnieje ryzyko zadławienia się.

FI Noudata varovaisuutta avatessasi pakkausta. Joidenkin osien kokoamiseen tarvitaan aikuisen apua.

 **VAROITUS!** Ei soveltu alle 36 kuukauden ikäisille lapsille. Tämän tuotteen osat voivat hajota pieniin osiin ja aiheuttaa tukehtumista.

SK Pri vybalovaní a zmontovaní hračky treba postupovať opatrne, keďže rúkoväť je čiastočne demontovaná a mala by ju pripevniť dospelá osoba.

 **VAROVANIE!** Nie je vhodné pre deti mladšie ako 36 mesiacov. Súčasťou tohto výrobku sa môžu rozpadnúť na malé kúsky a predstavovať riziko udusenía malých kúskov a predstavovať riziko udusenía.